

<http://www.huves.co.jp>

25 製造療 第 217 号・25 製販療Ⅱ第 76 号・第 2-E011 号



動物医療のトータルネットワーク  
株式会社 ヒューベス

〒350-1317 埼玉県狭山市水野 432-4  
tel: 04-2935-7644・fax: 04-2935-7645  
e-mail: info@huves.co.jp

\* 商品の仕様・デザインは予告なく変更する場合がございますのでご了承下さい。  
\* 商品の色は印刷により実際と異なる場合がございます。  
\* 本カタログに記載しております価格には消費税は含まれておりません

h2015.7-2

HUMAX  
2



# HUMAX

医療機器総合カタログ

## Vol. 2

Design  
System  
Fine Quality

HUVESは動物病院の医療現場で働く仲間の一員として  
頼りになる製品づくりを目指しています。  
機能性とデザインを大切に。  
それぞれが目指す動物病院のクオリティを高めるために。



# Total HUMAX

- X線装置 P 3 ~ 10
- 診察台 P 11 ~ 18
- 手術台 P 19 ~ 26
- ステンレスケージ P 27 ~ 30
- アルタス12 LF-Ⅲコントロール P 31 ~ 32
- トリートメントシンク P 33 ~ 36
- BioMax P 37 ~ 38

# T&S X線装置

「高性能」「高品質」「高い安全性」  
「使いやすいインターフェイス」

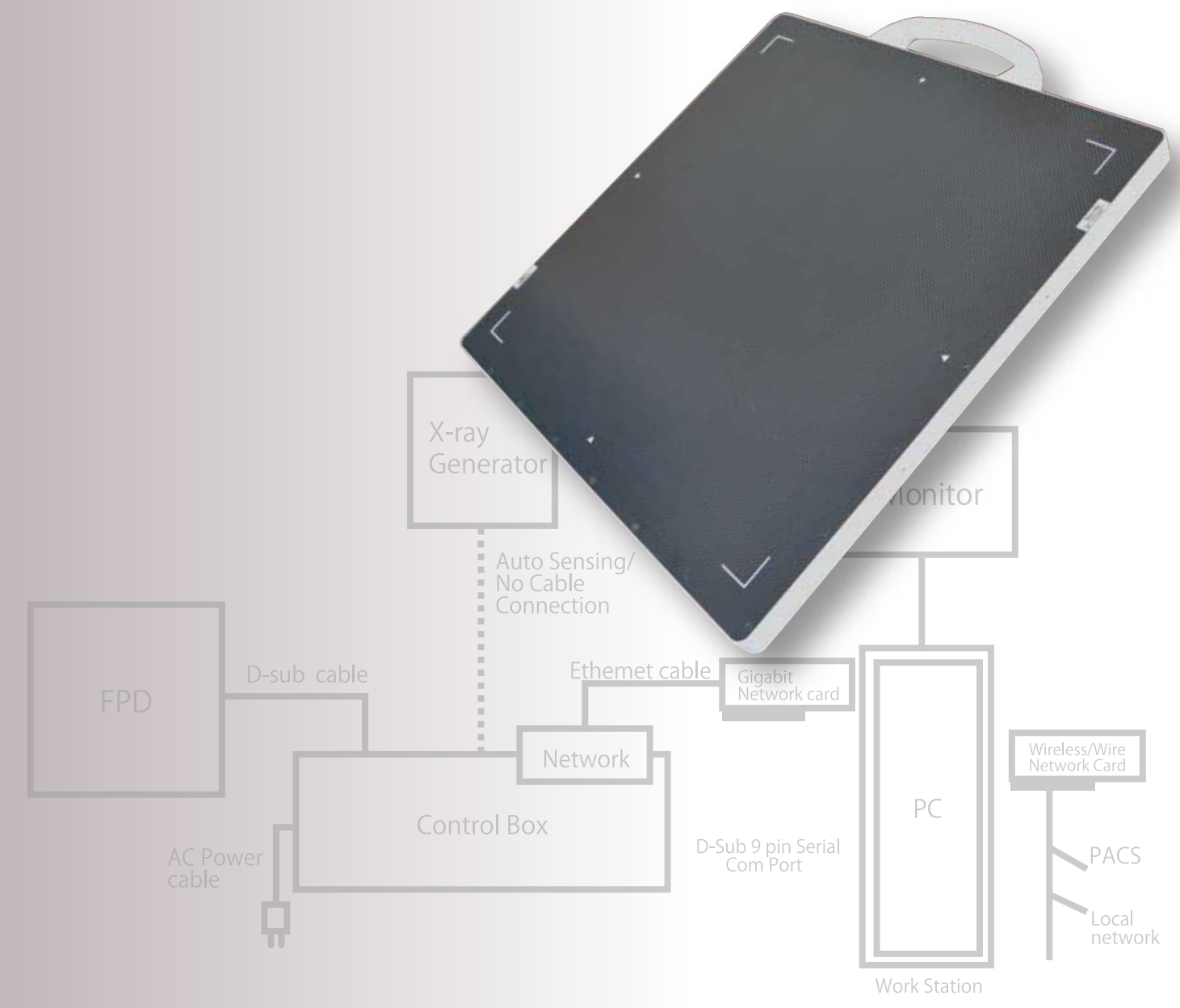



### T-DRA フラットパネル・ディテクター

#### ■ スピーディな画像転送

約3秒での画像プレビュー。撮影から画像表示までを最短3秒に短縮。

#### ■ 17×17インチサイズ

ワイドサイズで幅広い撮影に対応しています。



設置例

仕様	センサー	a-Si TFT array Flat Panel Detector
	シンチレーター	GOS (Gd <sub>2</sub> O <sub>2</sub> S:Tb)
	撮影サイズ	17x17インチ (430x430mm)
	総画素数	3072x3072 (約940万画素)
	画素サイズ	139μm (約5.5mil)
	解像力	3.6 lp/mm
	出力階調	16bits
	A/D	14bits
	イメージプレビュー	約3秒
	撮影間隔	約7秒 (最短)
	インターフェース	Gigabit
	データ出力	DICOM3.0
	使用温度範囲	5 ~ 35℃ (湿度 30 ~ 75%RH)
	使用電源	AC100V、50/60Hz
	消費電力	35VA
	外形寸法	489 (W) × 494 (D) × 25 (H) mm
	質量	6.5kg

### T-Compact 動物用X線撮影装置

#### ■ 最適化された部位選択 (APR)

本体オペレーションパネルに搭載された APR 機能を使って常に最適な撮影が可能です。様々な撮影現場でも操作しやすいフラットパネルを採用、撮影する動物の体重・部位を選択するだけで小～中型動物の最適な kV/mAs の設定が完了します。



T-Compact



設置例

仕様	発生器	インバータ制御システム
	管電圧範囲	40 ~ 100kV (1kV ステップ)
	管電流範囲	0.3 ~ 50mAs (24 段階)
	X線管	a) 焦点寸法: 1.0mm
		b) 陽極熱容量: 14kJ (20kHU)
		c) 陽極: 固定
	固有透過	アルミニウム当量 2.5mm Al 以上
	可動絞り	照射野投光式・30秒タイマー
	ケーブル	電源ケーブル 6m
	フットスイッチ	2段タイプ
	本体サイズ	196 (W) × 188 (D) × 372 (H) mm
	本体重量	9.5kg
	電源	100V 50 / 60Hz 2kVA

### T-MAX D3 動物用デジタルX線撮影装置

#### ■ ダイレクトデジタル技術が変える診断の新しい流れ

T-MAX D3 は、X線撮影画像を即時診断が可能なデジタルデータとして取得するデジタル方式X線撮影装置です。従来型のアナログ撮影やCR方式では不可能だった即時画像確認をダイレクトデジタルX線撮影は可能にします。曝射後 CCD センサーユニットがX線の透過情報をデジタルデータとして読み取り、表示までの時間はわずか7秒<sup>※</sup>。撮影から診断までをスムーズ&スピーディーに行うことが可能となる先進のシステムです。

<sup>※</sup>ご使用環境や撮影条件等により表示時間が異なります。



### レントゲン関連製品

#### 木下医療器 撮影台 KX-C



#### 木下医療器 天井走行支持器 KX-X





# HUMAX 撮影台仕様手術台

撮影台天板

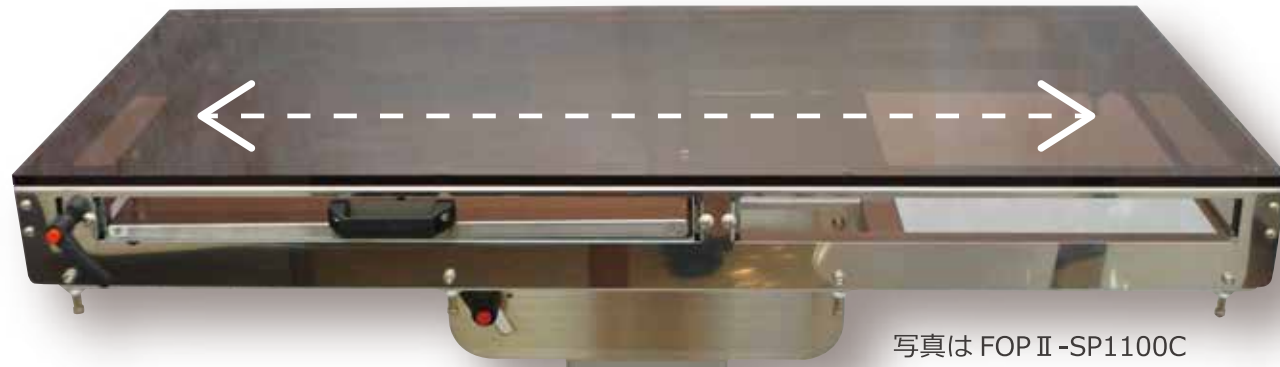

カセットトレイは左右スライド  
ロックハンドルで固定が可能です。(標準装備)

カセットトレイ

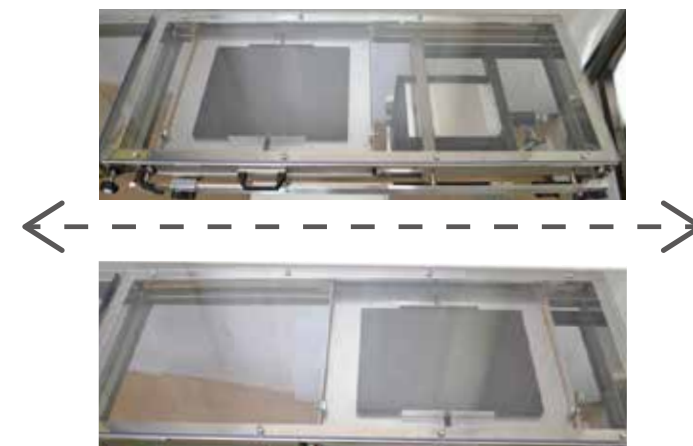
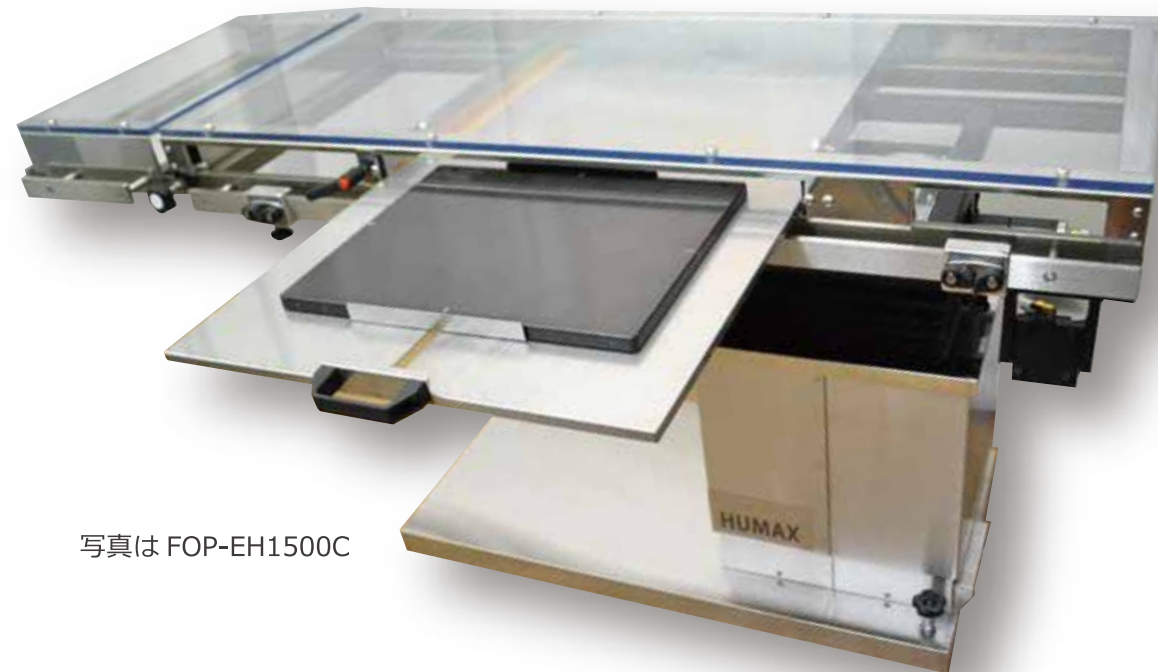

# 撮影台仕様手術台

## ■ HUMAX 手術台 FOP-EH1500C/EH1500SRC (撮影台機能付)

FOP-EH1500C 定価 ¥1,400,000 (税別)  
FOP-EH1500SRC 定価 ¥1,900,000 (税別)

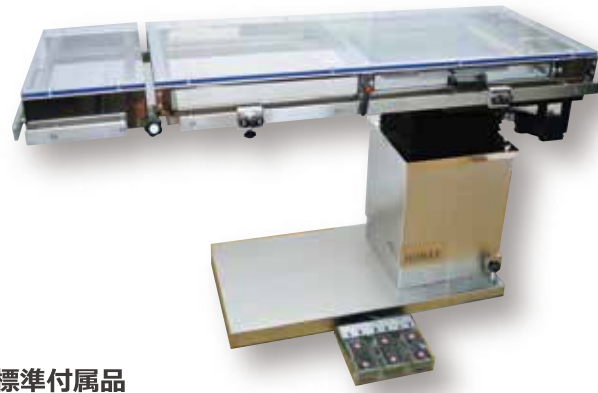

仕様	FOP-EH1500C	FOP-EH1500SRC
昇降タイプ	電動油圧	
天板サイズ	1500(1210+270)×500mm	
天板スライド範囲	脚方向/200mm・頭方向/100mm	
昇降範囲	760~1060mm	795~1095mm
天板材質	ポリカーボネート(クリア)	
縦転角度	頭上がり・下がり 各20°	
横転角度	左右20°	
ジャックナイフ角度	90°以上	
電源	AC100V	50 / 60Hz
最大消費電力	350W	
重量	170kg	175kg

■EH1500シリーズの詳細は⇒P21 手術台EH-1500

### 標準付属品

- フラットマット(ブラック) /1set
- HUMAX低反発オペレーションマット /1set
- サイドレール
- 金具(カムクリートL) 4個
- フットスイッチ

## ■ HUMAX 手術台 FOP II-SP1100C (撮影台機能付)

定価 ¥499,000 (税別)



### 仕様 FOP II-SP1100C

昇降タイプ	ガススプリング
天板サイズ	1100×500 mm
昇降範囲	800 ~ 1,040 mm
天板材質	アクリル(ブラウンスモーク)
チルト	両サイドチルト(角度:約15°)
マット	クリアマット
ロープフック	片側4個(両側)
重量	69kg

※サイドレール/カムクリートL(4個)はオプションです。  
※チルトレスはオプション対応

■FOP IIシリーズの詳細は⇒P22 手術台FOP II-SP1100

## ■ HUMAX 手術台 FOP II-E1100C (撮影台機能付)

定価 ¥570,000 (税別)



### 仕様 FOP II-E1100C

昇降タイプ	電動
天板サイズ	1100×500 mm
昇降範囲	820 ~ 1,065 mm
天板材質	アクリル(ブラウンスモーク)
チルト	両サイドチルト(角度:約15°)
マット	クリアマット
ロープフック	片側4個(両側)
最大消費電力	150W
サービスコンセント	2個口(合計600Wまで使用可)
重量	61kg

※サイドレール/カムクリートL(4個)はオプションです。  
※チルトレスはオプション対応

■FOP IIシリーズの詳細は⇒P22 手術台FOP II-E1100

## ■ HUMAX 処置台 ASUKA II (撮影台機能付)

定価 ¥446,000 (税別)



### 仕様 ASUKA II

昇降タイプ	ガススプリング
天板サイズ	1100×500mm(ハンドル除く)
昇降範囲	350 ~ 970mm
天板材質	アクリル(ブラウンスモーク)
マット	塩ビマット(クリア)
ロープフック	片側4個(両側)
重量	51kg

※サイドレール/カムクリートL(4個)はオプションです。

## Option

オプション	内容	定価(税別)	対応機種		
			EHシリーズ	ASUKA II	FOP IIシリーズ
サイドレール	2本 /1set	¥36,000	標準装備	●	●
カムクリートL ★	4個 /1set	¥20,000	標準装備	●	●
延長板	200×492mm(両サイド可能)	¥60,000			●
チルトレス仕様	天板チルト無	▲¥75,000			●
新片止めカーテン架 ★	収納式・高さ調整可能・クランプ大	¥25,000	●	●	●
自在両止カーテン架 ★	角度調整可能・固定金具付	¥45,000	●	●	●
ガートルハンガー ★	高さ調整可能・クランプ大	¥45,000	●	●	●
消毒盤台 ★	バットサイズ W330×D270×H40mm	¥45,000	●	●	●

9 ※ASUKA II・FOP IIシリーズのサイドレール・カムクリートLはオプションとなります。★印のオプションにはサイドレールが必要です。

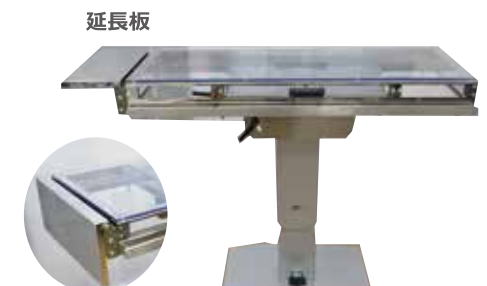
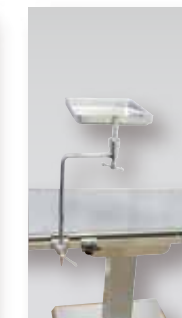

写真は FOP II-SP1100C



## HUMAX 診察台の特長

### HUMAX 診察台

診察時に、ペットが落ち着ける安心の安定性。  
 体重計の数字が見やすいLED表示。  
 すっきりした薄型天板。



低床タイプ EX-Z

	天板デザイン		昇降タイプ	
	スクウェア	オーバル	ガス スプリング	電 動
EX-Sn-望	●		●	
EX-SOn-雅		●	●	
EX-GP	●		●	
EX-GPO		●	●	
EX-Z	●			●
EX-E	●			●
EX-EO		●		●

#### 天板デザインは2タイプ

##### 『スクウェア』デザイン



##### 『オーバル』デザイン



#### 昇降は2タイプ

##### 『ガススプリング』タイプ

フットペダルを踏みロックを解除して  
 天板に手を添えながら上下させます。



##### 『電動』タイプ

フットスイッチのUPとDOWNで  
 天板の昇降をさせます。



#### スイッチパネル



- 自動ホールド機能と手動ホールド機能を併用することにより  
 診察時間の短縮につながります。
- 見やすく分かりやすいスイッチパネル

#### 体重表示パネル



- 数字が読みやすいLED表示パネル
- 最少 20g 表示 (ご注文時に限り 50g 設定可能)
- 病院に常備していることの多い、単三電池を  
 使用しているので、交換時に安心です。
- オートオフ機能



# 診察台 ガススプリング

## ■ HUMAX-EX-Sn-望 スクウェア天板

定価 ¥326,000 (税別)



ブラウン

### ■ ブラウンカラーのスタイリッシュタイプ

#### 仕様 EX-Sn-望

昇降タイプ	ガススプリング
天板サイズ	1000×500mm (スクウェア天板)
昇降範囲	690~930mm
天板材質	ステンレス (SUS304)
スケール	LED表示・最小20g (単3電池×6本)
	オートオフ機能・自動ホールド機能
マット	塩ビマット (ホホワイト)
総重量	約53.5kg

※ 製品の色は、印刷のため実際の色とは異なることがあります。

## ■ HUMAX-EX-GP (診察台) スクウェア天板

定価 ¥266,000 (税別)



アイボリー

### ■ アイボリーカラーのスタンダードタイプ

#### 仕様 EX-GP

昇降タイプ	ガススプリング
天板サイズ	1000×500mm (スクウェア天板)
昇降範囲	715~940mm
天板材質	ステンレス (SUS304)
スケール	LED表示・最小20g (単3電池×6本)
	オートオフ機能・自動ホールド機能
マット	塩ビマット (ホホワイト)
総重量	約44.0kg

※ 製品の色は、印刷のため実際の色とは異なることがあります。

## ■ HUMAX-EX-SOn-雅 オーバル天板

定価 ¥370,000 (税別)



ブラウン

### ■ ブラウンカラーのスタイリッシュタイプ

#### 仕様 EX-SOn-雅

昇降タイプ	ガススプリング
天板サイズ	1000×500mm ※最長 (オーバル天板)
昇降範囲	690~930mm
天板材質	ステンレス (SUS304)
スケール	LED表示・最小20g (単3電池×6本)
	オートオフ機能・自動ホールド機能
マット	塩ビマット (ホホワイト)
総重量	約53.0kg

※ 製品の色は、印刷のため実際の色とは異なることがあります。

## ■ HUMAX-EX-GPO (診察台) オーバル天板

定価 ¥310,000 (税別)



アイボリー

### ■ アイボリーカラーのスタンダードタイプ

#### 仕様 EX-GPO

昇降タイプ	ガススプリング
天板サイズ	1000×500mm ※最長 (オーバル天板)
昇降範囲	715~940mm
天板材質	ステンレス (SUS304)
スケール	LED表示・最小20g (単3電池×6本)
	オートオフ機能・自動ホールド機能
マット	塩ビマット (ホホワイト)
総重量	約43.5kg

※ 製品の色は、印刷のため実際の色とは異なることがあります。

## ■ HUMAX-EX-E (診察台) スクウェア天板

定価 ¥346,000 (税別)



### 仕様 EX-E

昇降タイプ	電 動
天板サイズ	1000×500mm (スクウェア天板)
昇降範囲	710~955mm
天板材質	ステンレス (SUS304)
スケール	LED表示・最小20g (単3電池×6本)
	オートオフ機能・自動ホールド機能
マ ッ ト	塩ビマット (ホホワイト)
総重量	約46.5kg
最大消費電力	150W

※サービスコンセント2個口 (600Wまで使用可能)

※体重計は単3電池を使用します。

## ■ HUMAX-EX-EO (診察台) オーバル天板

定価 ¥390,000 (税別)



### 仕様 EX-EO

昇降タイプ	電 動
天板サイズ	1000×500mm ※最長(オーバル天板)
昇降範囲	710~955mm
天板材質	ステンレス (SUS304)
スケール	LED表示・最小20g (単3電池×6本)
	オートオフ機能・自動ホールド機能
マ ッ ト	塩ビマット (ホホワイト)
総重量	約46.0kg
最大消費電力	150W

※サービスコンセント2個口 (600Wまで使用可能)

※体重計は単3電池を使用します。

## ■ HUMAX-EX-Z (診察台) 低床タイプ・スクウェア天板

定価 ¥629,000 (税別)



- ブラウンのカラーステンレスを使用した高級感のあるツートンカラーのデザインです。
- 設置場所に合わせ天板反転が可能 (ご注文時)

### 仕様 EX-Z

昇降タイプ	電 動
天板サイズ	1100×500mm (スクウェア天板)
昇降範囲	390~920mm
天板材質	ステンレス (SUS304)
スケール	LED表示・最小20g
	オートオフ機能・自動ホールド機能
マ ッ ト	塩ビマット (ホホワイト)
最大消費電力	150W
総重量	約73.0kg
	移動用キャスター/固定用アジャスター付

※設置スペースは約 1500mm以上必要です。



製品の色は、印刷のため実際の色とは異なることがあります。

## Option

オプション	内容	定 価
天板用マット スクウェア天板用 (EX-Z含む) オーバル天板用	塩ビマット (ホホワイト・グレー) <input type="checkbox"/> <input type="checkbox"/>	¥3,000
	ノンスリップマット (ホホワイト・グレー) <input type="checkbox"/> <input type="checkbox"/>	¥6,000
ショート天板	スクウェア天板 : 700×500mm オーバル天板 : 900×500mm	お問合せ下さい



写真はEX-Sn-望  
W700天板仕様

# HUMAX ストレッチャーVS-100 II

定価 ¥246,000 (税別)



●大径キャスター（4輪ロック付）  
移動がとてもスムーズです。

●両サイドハンドル  
昇降開始時の負荷がスムーズに。

## 仕様 VS-100 II

昇降タイプ	ガススプリング
天板サイズ	1100×500mm (ハンドル除く)
昇降範囲	295~915mm
天板材質	ステンレス (SUS304)
マット	塩ビマット (ホホワイト)
ロープフック	片側4個 (両側)
総重量	32kg

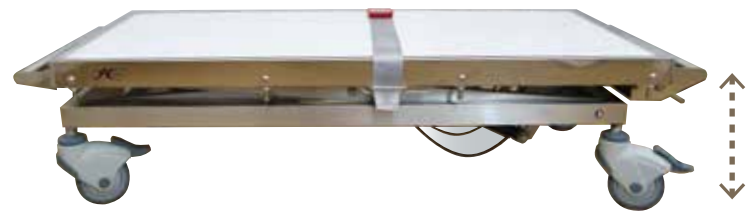

295mm

●低床  
低床になる天板は大型犬を乗せるのにもとても楽です。

## Option

### HUMAX 手術台のオプションが使用可能

オプション	内容	定価 (税別)
サイドレール	2本 / 1set	¥36,000
カムクリートL ★	4個 / 1set	¥20,000
新片止めカーテン架 ★	収納式・高さ調整可能・クランプ大	¥25,000
自在両止カーテン架 ★	角度調整可能・固定金具付	¥45,000
ガートルハンガー ★	高さ調整可能・クランプ大	¥45,000
消毒盤台 ★	バットサイズ W330×D270×H40mm	¥45,000

★印のオプションにはサイドレールが必要です



カムクリートL★  
(4個 / 1set)



サイドレール

## ケア用品もHUMAX



ケア用品のカタログもございます。



## HUMAX 手術台の特長

### HUMAX 手術台

撮影台機能付きの手術台も加わり  
充実のラインナップです。

#### 天板形状は3タイプ

##### FOP フラット天板



##### FOP 撮影台天板



##### VOP V型天板

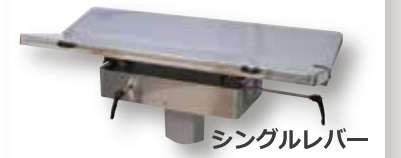

※ P 9-10参照下さい

#### 昇降は3タイプ

##### ガススプリングタイプ

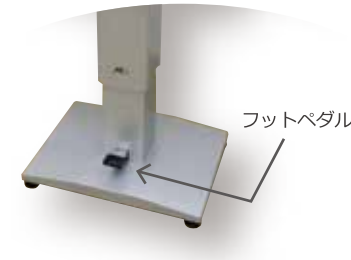

フットペダルを踏みロックを解除して  
天板に手を添えながら上下させます。

##### 電動タイプ

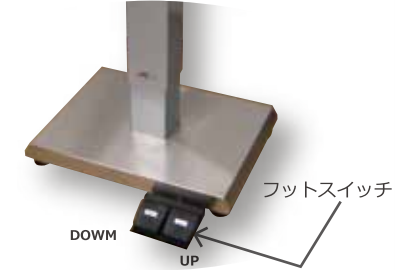

フットスイッチのUPとDOWNで  
天板の昇降をさせます。

##### 電動油圧タイプEH1500



フットスイッチで  
昇降・縦転・横転の操作が可能

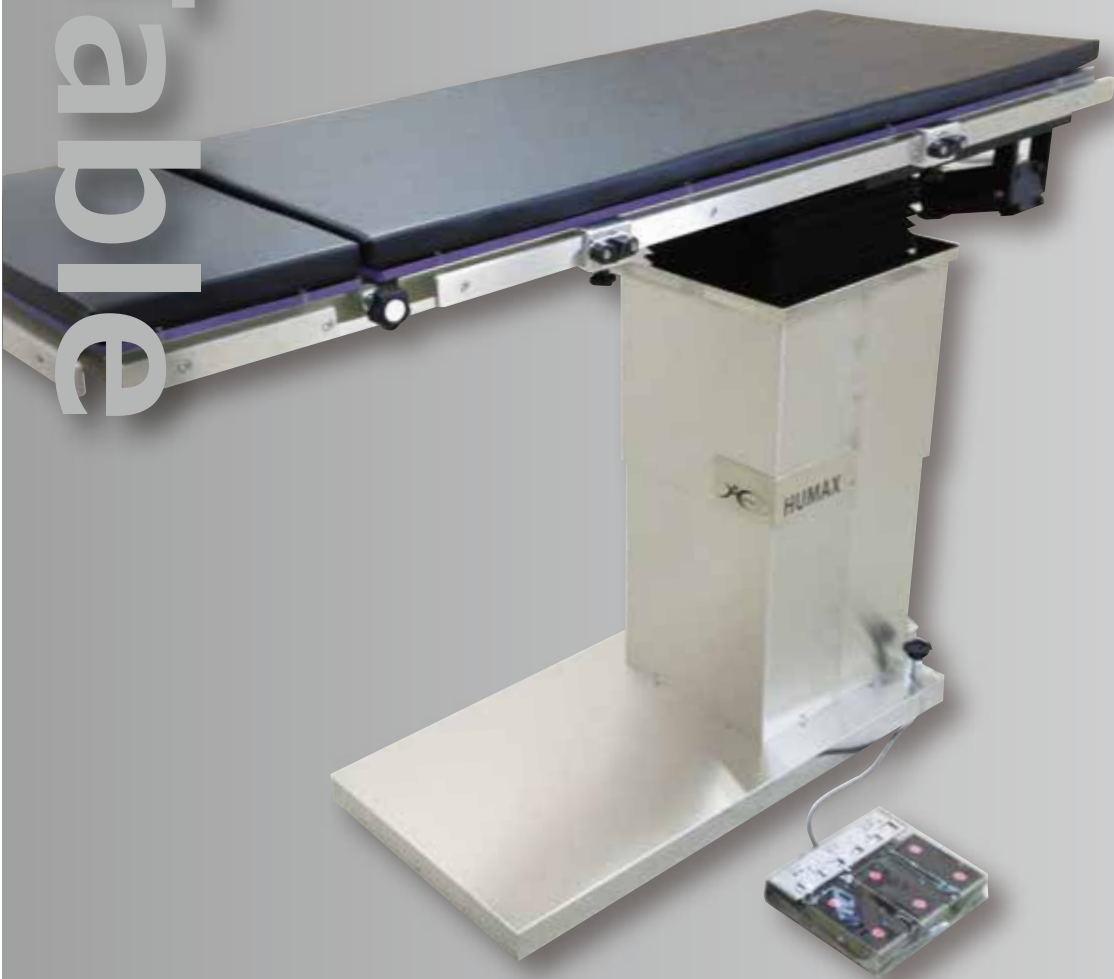

	天板形状			昇降タイプ			天板サイズ			オプション 延長板	オプション チルトレス
	フラット	V型	撮影台	ガス スプリング	電 動	電動油圧	1100	1300	1500	200	
FOP-EH1500/1500SR	●					●			●		
FOP II -SP1100	●			●			●			●	●
FOP II -E1100	●				●		●			●	●
FOP-EH1500C/1500SRC	●		●			●			●		
FOP II -SP1100 C	●		●	●			●			●	●
FOP II -E1100 C	●		●		●		●			●	●
VOPn-SP		●		●			●	●			
VOPn-E		●			●		●				
EVH-S		●			●		●			●	
EVH-1		●			●		●			●	

# 手術台 フラット天板

## HUMAX 手術台 FOP-EH1500/EH1500SR (スライド機能付)

FOP-EH1500 定価 ¥1,200,000 (税別)  
FOP-EH1500SR 定価 ¥1,700,000 (税別)



フラットマット (標準付属品)

仕様	FOP-EH1500	FOP-EH1500SR
昇降タイプ	電動油圧	
天板サイズ	1500(1210+270)×500mm	
天板スライド範囲	—	脚方向/200mm・頭方向/100mm
昇降範囲	700~1000mm	735~1035mm
天板材質	ポリカーボネート (クリア)	
縦転角度	頭上がり・下がり 各 20°	
横転角度	左右 20°	
ジャックナイフ角度	90°以上	
電源	AC100V 50 / 60Hz	
最大消費電力	350W	
重量	170kg	175kg
標準付属品	<ul style="list-style-type: none"> <li>■フラットマット (ブラック) / 1set</li> <li>■HUMAX 低反発オペレーションマット / 1set</li> <li>■サイドレール ■カムクリートL / 4個</li> <li>■フットスイッチ</li> </ul>	



オペレーションマット (標準付属品)

手でジャックナイフのポジションが可能

### ■フットスイッチで昇降・縦転・横転の操作が可能

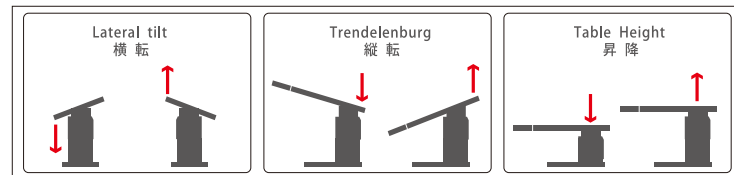

## HUMAX 手術台 FOPII-SP1100 (ガススプリング) / E1100 (電動)

FOPII-SP1100 定価 ¥299,000 (税別)  
FOPII-E1100 定価 ¥370,000 (税別)



FOPII-SP1100



FOPII-E1100

サービスコンセント

仕様	FOPII-SP1100	FOPII-E1100
昇降タイプ	ガススプリング	電動
天板サイズ	1100×500 mm	1100 × 500 mm
昇降範囲	740 ~ 980 mm	760 ~ 1005 mm
天板材質	ステンレス (SUS304)	
チルト	両サイドチルト (角度: 約 15°)	
マット	塩ビマット (グレー)	
ロープフック	片側 4 個 (両側)	
重量	54kg	47kg
サービスコンセント	—	2 個口 (合計 600W まで使用可)
最大消費電力	—	150W

### 標準装備



ロープフック (ロープ 4 本付)



水平機能付チルトレバー



両サイドチルト

# Option



EH1500 用 V型マットレス

■ショートタイプ ¥73,000  
W1210×D500×H50 ~ 180mm

■ロングタイプ ¥73,000  
W1500×D500×H50 ~ 180mm

オプション	内容	定価 (税別)	対応機種	
			EH シリーズ	FOPII シリーズ
サイドレール	2本 / 1set	¥36,000	標準装備	●
カムクリートL ★	4個 / 1set	¥20,000	標準装備	●
延長板	200×492mm (両サイド可能)	¥60,000	—	●
チルトレス仕様	天板チルト無	▲¥75,000	—	●
新片止めカーテン架 ★	収納式・高さ調整可能・クランプ大	¥25,000	●	●
自在両止カーテン架 ★	角度調整可能・固定金具付	¥45,000	●	●
ガートルハンガー ★	高さ調整可能・クランプ大	¥45,000	●	●
消毒盤台 ★	バットサイズ W330×D270×H40mm	¥45,000	●	●

※FOPIIシリーズのサイドレール・カムクリートLはオプションとなります。★印のオプションにはサイドレールが必要です。



新片止めカーテン架★



自在両止カーテン架★



ガートルハンガー★



消毒盤台★

※FOPIIシリーズのサイドレール・カムクリートLはオプションとなります。  
★印のオプションにはサイドレールが必要です。



サイドレール ※カムクリートLは別売です



カムクリートL★ (4個 / 1set)

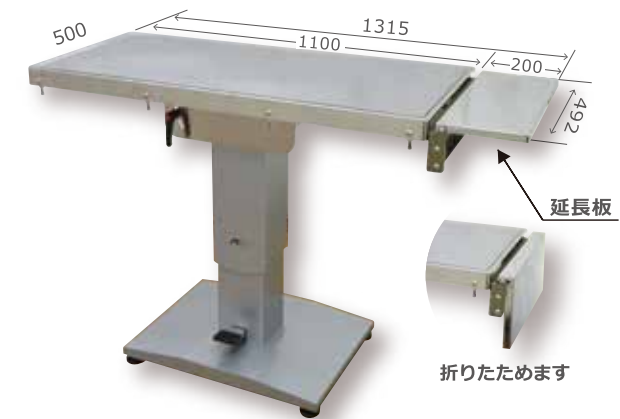

延長板 折りたためます



# 手術台 V型天板

## HUMAX 手術台 VOPn-SP1100/1300 ガススプリング

VOPn-SP1100 定価 ¥396,000 (税別)  
VOPn-SP1300 定価 ¥444,000 (税別)



### ■ 片手で操作可能なシングルレバーの V 型天板手術台

#### 仕様 VOPn-SP1100/1300

昇降タイプ	ガススプリング
天板サイズ	1100/1300×530mm
昇降範囲	780~1020mm
天板材質	ステンレス (SUS304)
チルト	両サイドチルト・シングルVレバー
マット	塩ビマット (グレー)
ロープホルダー	カムクリートS 4個
重量	56.0kg (SP1100)・59.0kg (SP1300)

## HUMAX 手術台 VOPn-E1100 電動

定価 ¥486,000 (税別)



### ■ 片手で操作可能なシングルレバーの V 型天板手術台

#### 仕様 VOPn-E1100

昇降タイプ	電動
天板サイズ	1100×530mm
昇降範囲	780~1025mm
天板材質	ステンレス (SUS304)
チルト	両サイドチルト・シングルVレバー
マット	塩ビマット (グレー)
ロープホルダー	カムクリートS 4個
重量	50.0kg
消費電力	150W

※サービスコンセント2個口付 (600W まで使用可)

## Option

	内容	定価 (税別)
天板用マット フラット天板用・V型天板用 (W1100~1300mm)	塩ビマット (グレー)	¥4,000
	ノンスリップマット (グレー)	¥6,000



木下医療器

## 電動保温デジタル手術台

### EVH-S レバー式

定価 ¥530,000 (税別)

#### 仕様

天板サイズ	1100×520mm (ヒーター付)
昇降範囲	740~1000mm
天板材質	ステンレス (SUS 304)
体重計	有 (0.1~155kgまで計量可)

※頭部延長台・カムクリートL・消毒盤台はオプションです。



木下医療器

## 電動保温手術台

### EVH-1 ハンドル式

定価 ¥430,000 (税別)

#### 仕様

天板サイズ	1100×520mm (ヒーター付)
昇降範囲	770~1030mm (電動)
天板材質	ステンレス (SUS 304)
体重計	無

※カムクリートLはオプションです。

## 機能

### 電動上下



### 天板回転機能



### 天板傾斜機能



### 天板 V 字型傾斜機能



### 体重計



0.1kg ~ 155kg まで天板上で計量できるロードセル式。ホールド・風袋引き・ゼロ点調節機能があります。標準設定：100g  
※ご注文時に限り 20・50g 可能  
※EVH-1には体重計はついていません。

### 保温機能



通常~40℃の範囲で天板の温度を任意に設定できます。



# 器具台

仕様 **KG-1** <片脚タイプ> 定価 ¥176,000 (税別)

昇降タイプ	ガススプリング
天板サイズ	900×420mm
昇降範囲	880~1230mm
材質	天板/脚: ステンレス (SUS304)



仕様 **KG-2** <両脚タイプ> 定価 ¥204,000 (税別)

昇降タイプ	ガススプリング
天板サイズ	1020×420mm
昇降範囲	880~1230mm
材質	天板: ステンレス (SUS304) / 脚: スチール



仕様 **KS-2** <両脚タイプ> 定価 ¥116,000 (税別)

昇降タイプ	手動
天板サイズ	900×420mm
昇降範囲	860~1240mm
材質	天板/脚: ステンレス (SUS304)



4辺立ち上がりH18mm

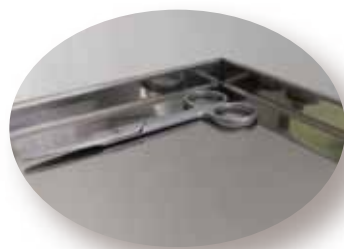

# 保定や検査に便利なマット類

## オペレーションマット

定価 W1100×D500×70~40mm ¥59,900 W1300×D500×70~40mm ¥70,400  
W1200×D500×70~40mm ¥63,400 W1500×D500×70~40mm ¥75,000 (各税別)



- 手術台に動物を安全に固定し、理想の術野が設けられる設計
- 手術台とマットの隙間に血液や腹水などの入り込みを防ぐ四方ウィング付
- 動物が沈み込みすぎて手術の妨げにならない厚み (低反発ウレタン採用)
- マット裏面/ノンスリップ加工

### 仕様

厚み	最大: 70 ~ 最小: 40mm
材質	生地: ギャラククス DGN 中材: 低反発ウレタン

※特注サイズ可能。価格はお問合せ下さい。

## ポジショニングクッション

定価 SS: ¥6,000 / S ¥7,500 / M ¥9,000 / L ¥10,500 / セット(SS~L) ¥29,700 (税別)

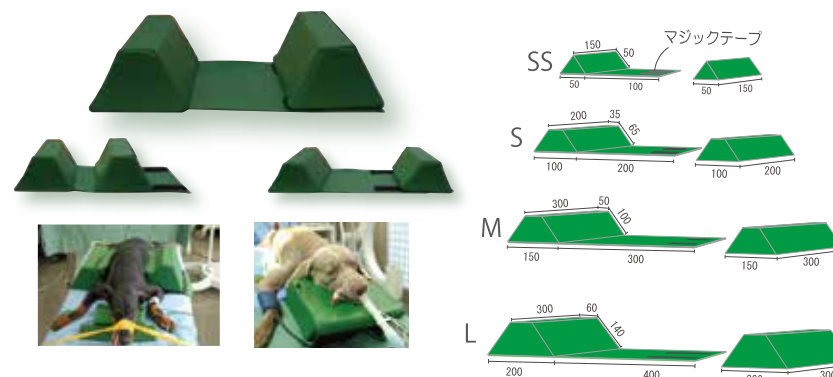

- 手術台に動物を安全に固定し、理想の術野が設けられる設計
- サイズ違いの組合せで、多様な犬種・体位を理想的に固定出来る

### 仕様

サイズ	SS・S・M・L
材質	生地: ギャラククス DGN 中材: 軟質ウレタン

## エコーマット

定価 本体 ¥29,000 / 補助マット ¥12,800 (税別)

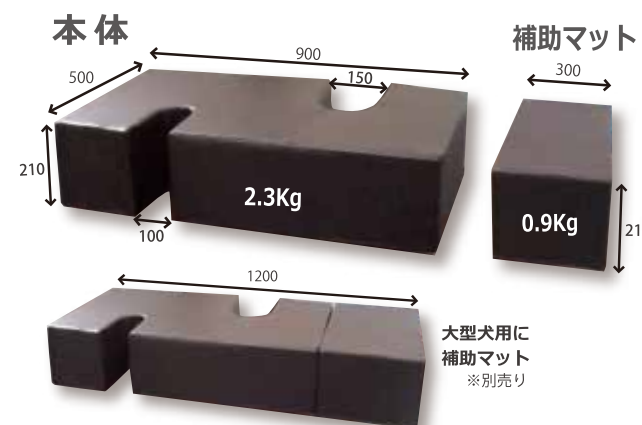

- 超軽量なので、棚などの上にも軽々収納出来ます
- マット上面は、クッション材を使用
- 裏面は滑り止め加工・抗菌加工

### 仕様

サイズ	本体部: W900×D500×H210mm 補助部: W300×D500×H210mm
材質	カバー生地: 合皮 (ブラウン) 中材 (本体): 発砲スチロール 中材 (上面): ウレタン



## HUMAX ステンレスケージ

使いやすさを追求したシンプルなデザインは、「安心設計」で「美しい仕上がり」ステンレス（SUS304）の特長を最大に活かした「丈夫」なケージです。現場での使いやすさを追求したケージサイズとスペースに合わせた組合せ（ユニット）です。



### 安心設計 2重ロック

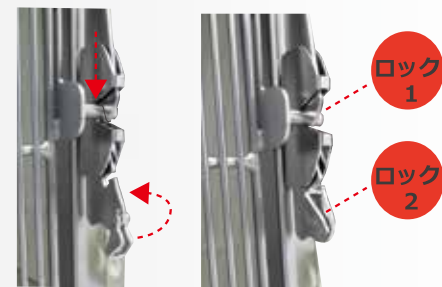

### 優れた防音性

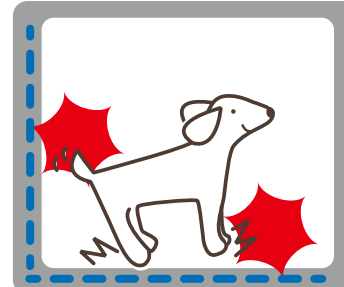

室内環境を考慮した防音性  
ケージの壁・床に優れた防音材を使用

### 安心設計 イタズラ防止



ドアロック周りのバーは  
間隔が狭くイタズラを  
防ぎます。



写真はユニットA1

### 丈夫で静かな樹脂性仕切板



ワイドサイズ101・201・301ケージの標準付属品  
樹脂性の仕切り板はケージと同じく防音性に優れています。

### 清潔 丸みのあるコーナー



継ぎ目が無いので  
お掃除が行き届きいつも清潔



# HUMAX ステンレスケージ

## ユニット

**A1** ¥472,000

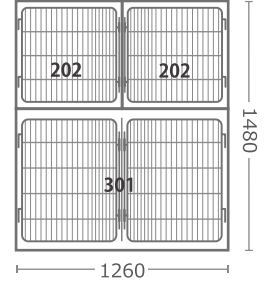

**A2** ¥722,000

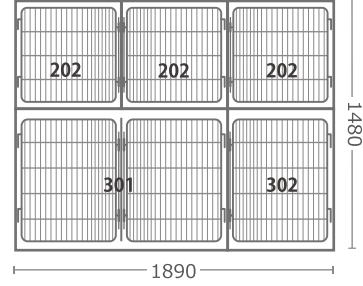

**A3** ¥806,000

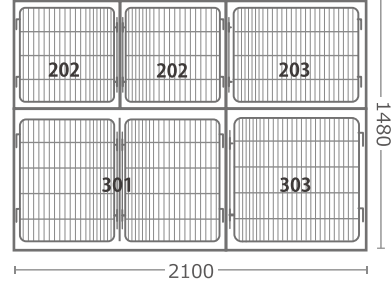

**B1** ¥448,000

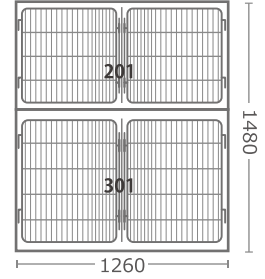

**B2** ¥698,000

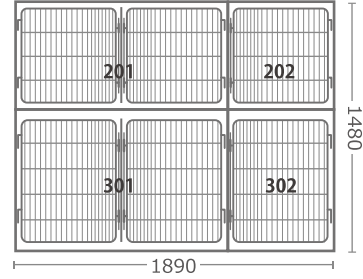

**B3** ¥782,000

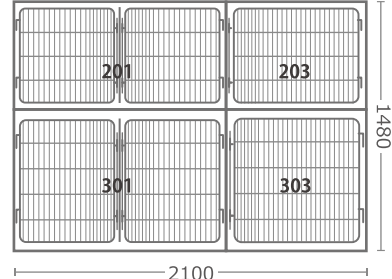



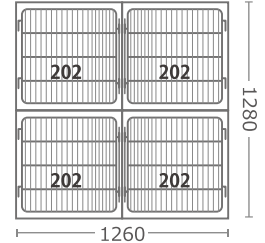



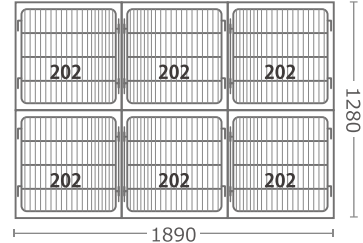

**F1** ¥440,000

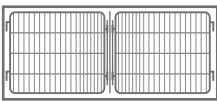
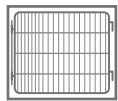

**F2** ¥660,000

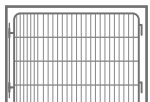

価格は本体のみの定価です (税別)

ステンレスケージ		定価	101 : ¥166,000	102 : ¥100,000	104 : ¥129,000	ワンドア ¥198,000 (税別)
			201 : ¥196,000	202 : ¥110,000	203 : ¥159,000	
			301 : ¥252,000	302 : ¥140,000	303 : ¥175,000 (税別)	
奥行	幅 高さ	W1260	W630	W840	W420	W800×H1800
D550	H550	 101 仕切板付	 102		 104	 ※特寸加工承ります ※別途見積
D700	H640	 201 仕切板付	 202	 203		
	H840	 301 仕切板付	 302	 303		

## Option

**側板** 目に留まる側面はステンレスのかざり板で見た目も美しく仕上げます。



**天板** ケージの上部の有効活用。見た目も美しくなります。



**スノコ**



小型犬向き (細かい目・縦目)

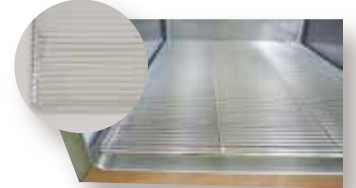

大型犬向き (横目)

**架台** 下段ケージの作業がしやすくなります。

**ネブライザードア**



**デザインドア**



**キャスター**



## ケージ関連商品

ステンレスケージの消毒に



**HB クワット MC**

- 130種類以上のウイルス・細菌に効果を発揮
- 洗浄力・消臭力をプラス
- 【体液】【血液】等の有機物の除去が出来る
- 従来【洗浄工程】を省くことが出来る
- 抗菌作用
- 最大24時間残存効果が期待できる
- 低腐食性
- 金属を腐食させにくいので診察台・ケージに最適
- 低刺激臭
- 優しい香りでむせにくい

麻酔覚醒時の転倒予防におすすめ



**高性能マルチマット  
「ケージ用 ムニューCA」**

- 弾力性と耐久性が高く、長時間快適
- マット表面は傷がつきにくい
- 夏は涼しく冬は暖かい
- ぴったりフィットして滑りにくい
- スリップ防止・衝撃吸収・防振・防音効果
- ワンツーペットシートと併せて快適環境に

ケージ専用サイズ



**ワンツーペットシート®**

- 入院ケージにピッタリの専用サイズです
- 他にレギュラー・ワイドサイズもございます。
- 抗菌ポリマー使用
- おしっこ後もシートの表面さらさら
- マット「ムニューCA」と併せて快適環境に



定価 ¥3,500,000 (税別)

チラー（循環水冷）方式の採用により  
オールシーズンの高濃度酸素治療を実現



作業に便利な小窓  
(密閉タイプ)

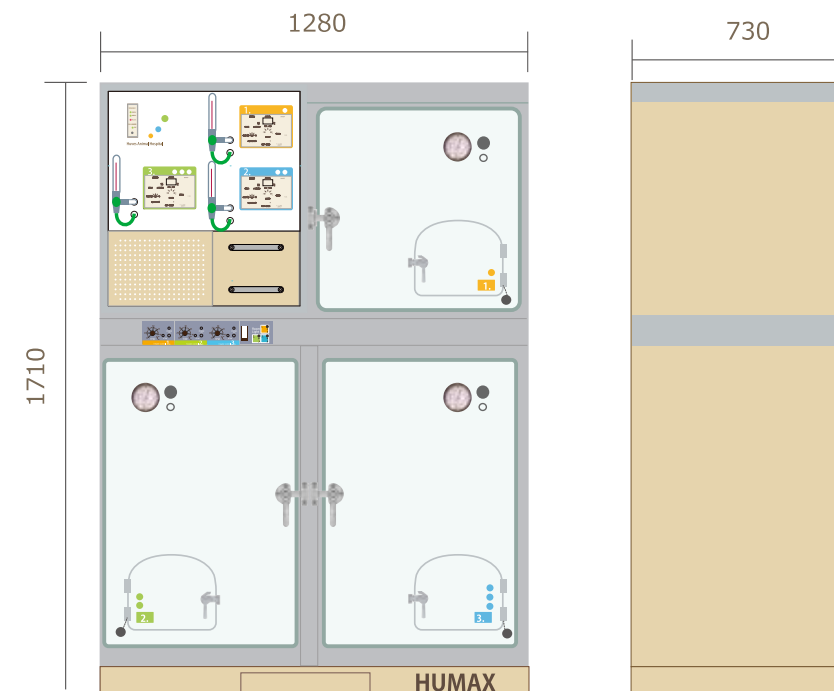

- ユニットサイズ W1280×D730×H1710mm  
※奥行にドア部は含みません  
※設置には壁から約75mmスペースが必要です
- ケージサイズ (外寸) 上段ケージ W630×D565×H640mm  
下段ケージ W1260×D700×H840mm  
※下段ケージは仕切板により2部屋で使用できます。
- 取外し式支柱 中央の支柱が取外し可能、大型犬の入院時に楽に運び込めます。
- ルームランプ LED ライトを標準装備。2段階の明るさでケージ内を照らします。
- キャスタータイヤ 4輪自在キャスターが標準装備・簡単に移動できます。

# ALTAS 12L-FⅢControl

- 3つの部屋の環境を別々に管理出来るⅢパネルコントロール  
コントロールパネルにスイッチパネルと流量計をわかりやすく配置。
- ひと目で各ケージの状況がわかります。
- 従来のハードなイメージをやわらかいデザインに仕上げました。
- 水冷冷却方式により動物たちに直接風が当たらない、静かな環境で過ごせます。
- 密閉型ドアと外気導入ファンで安心な管理が行えます

## Option

詳細はお問合せ下さい



- ノーマルドア  
room1用 ¥52,000 (税別)  
room2・3用(2枚set) ¥105,000 (税別)



- ロールスクリーン  
※出荷時オプション  
1本 ¥24,000 (税別)



- スノコ  
room1用 ¥37,000 (税別)  
room2・3用(2枚set) ¥74,000 (税別)
- 輸液ポンプハンガー  
※出荷時オプション  
1本 ¥30,000 (税別)

# HUMAX トリートメントシンク

機能を追求した美しさ。  
目的に合わせてお選びいただけます。

■ フラットタイプ : HUMAX-TC-120SF・150SF  
● スノコを上面に設置してフラット仕様



■ 2段タイプ : HUMAX-TC-120SFW・150SFW  
● スノコを上面・中段に設置可能な2段仕様



■ ニースペースタイプ : HUMAX-TK-120SF  
● スノコを上面に設置してフラット仕様



処置がしやすい  
足元ゆったりタイプ

■ スタンダードタイプ : HUMAX-TC-120S・150S



アール加工で掃除しやすいコーナー



便利で広い収納スペース  
※中が見やすい広々開口



丈夫なスノコ

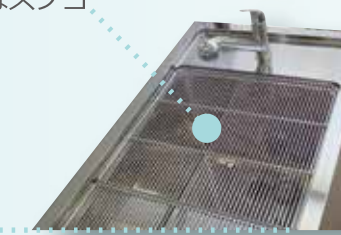

# HUMAX トリートメントシンク

配管の位置はW1200とW1500は同じです

## ■スタンダード HUMAX-TC-120S・150S

定価 TC-120S ¥412,000/150S ¥480,000 (税別)

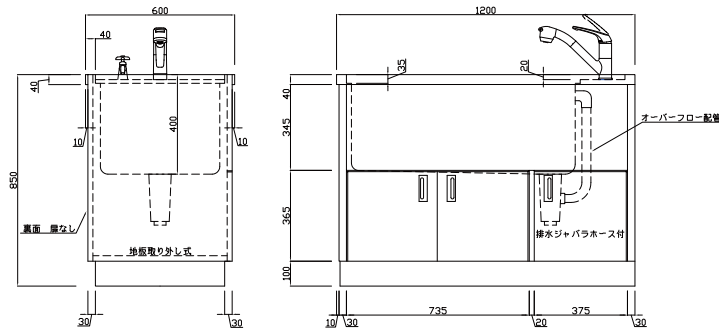

■オーソドックスな使いやすいタイプです。

- 仕様**
- ・外寸：W1200(W1500)×D600×H850 mm
  - ・内寸：W900 (W1200)×D480× シンク深さ 400 mm
  - ・SUS304 使用
  - ・混合栓付
  - ・スノコ×2枚
  - ※ゴムマットはオプションです。

## ■フラットタイプ HUMAX-TC-120SF・150SF

定価 TC-120SF ¥470,000/150SF ¥560,000 (税別)

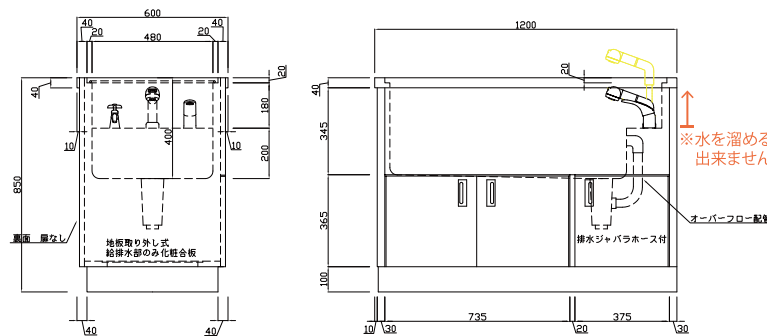

■上段をフルフラットでご使用できます。

- 仕様**
- ・外寸：W1200(W1500)×D600×H850 mm
  - ・内寸：W940 (W1240)×D480× シンク深さ 400 mm
  - ・SUS304 使用
  - ・混合栓付
  - ・スノコ×2枚 ・フラット板×1枚
  - ※ゴムマットはオプションです。

## ■2段スノコタイプ HUMAX-TC-120SW・150SW

定価 TC-120SW ¥417,000/150SW ¥490,000 (税別)

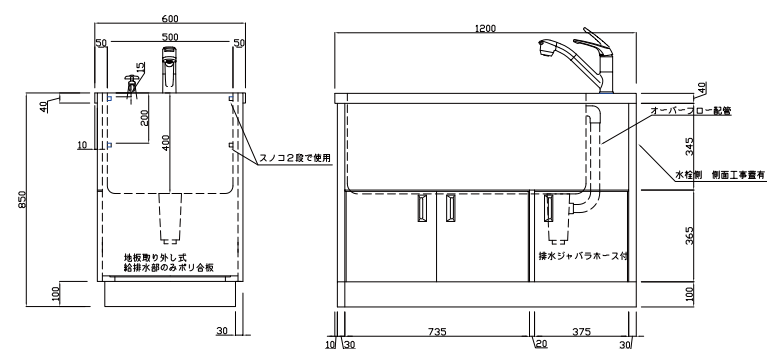

■スノコを上段・中段の2段でご使用できます。

- 仕様**
- ・外寸：W1200(W1500)×D600×H850 mm
  - ・内寸：W950 (W1240)×D500× シンク深さ 400 mm
  - ・SUS304 使用
  - ・混合栓付
  - ・スノコ×2枚
  - ※ゴムマットはオプションです。

## ■フラット2段スノコタイプ HUMAX-TC-120SFW・150SFW

定価 TC-120SFW ¥475,000/150SFW ¥570,000 (税別)

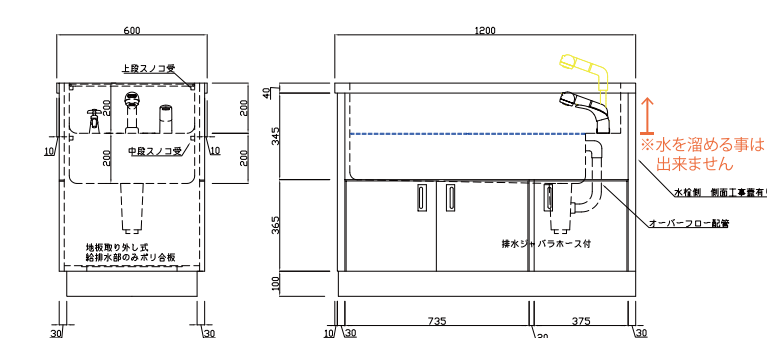

■スノコを上段・中段でご使用できます。  
■上段をフルフラットでご使用できます。

- 仕様**
- ・外寸：W1200(W1500)×D600×H850 mm
  - ・内寸：W940 (W1240)×D500× シンク深さ 400 mm
  - ・SUS304 使用
  - ・混合栓付
  - ・スノコ×2枚 ・フラット板×1枚
  - ※ゴムマットはオプションです。

## ■ニースペース/スタンダード HUMAX-TK120S・150S

定価 TK-120S ¥400,000/150S ¥468,000 (税別)

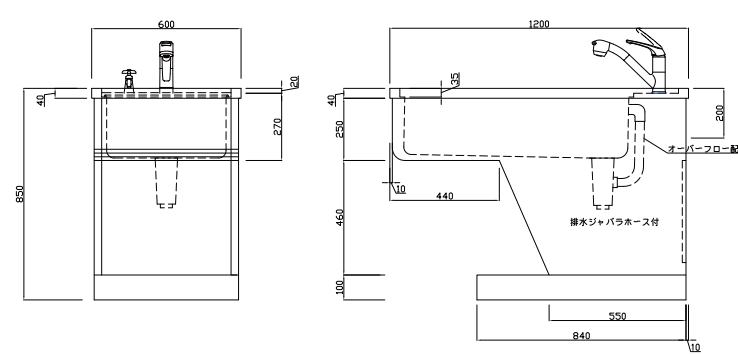

■足を入れられるスペースがあり作業しやすいタイプです。

- 仕様**
- ・外寸：W1200(W1500)×D600×H850 mm
  - ・内寸：W900 (W1200)×D480× シンク深さ 280 mm
  - ・SUS304 使用
  - ・混合栓付
  - ・スノコ×2枚
  - ※ゴムマットはオプションです。

## ■ニースペース/フラット HUMAX-TK120SF・150SF

定価 TK-120SF ¥496,000/150SF ¥585,000 (税別)

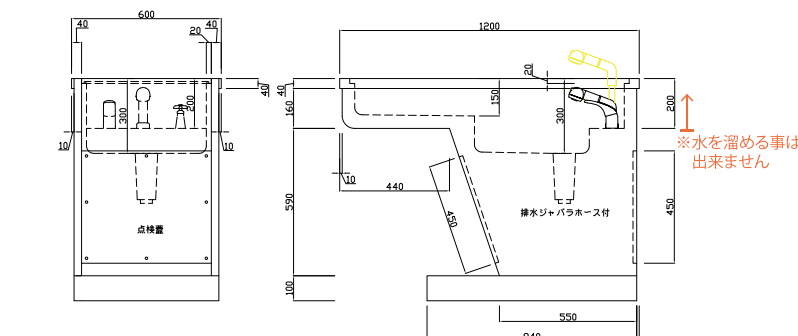

■上段をフルフラットでご使用できます。  
■足を入れられるスペースがあり作業しやすいタイプです。

- 仕様**
- ・外寸：W1200(W1500)×D600×H850 mm
  - ・内寸：W940 (W480×D480× シンク深さ 150 mm)  
(W460×D480× シンク深さ 300 mm)
  - ・SUS304 使用
  - ・混合栓付
  - ・スノコ×2枚 ・フラット板×1枚
  - ※ゴムマットはオプションです。

## ■スタンダードウッドキャビネット HUMAX-TC-120W・150W

定価 TC-120W ¥398,000/150W ¥446,000 (税別)

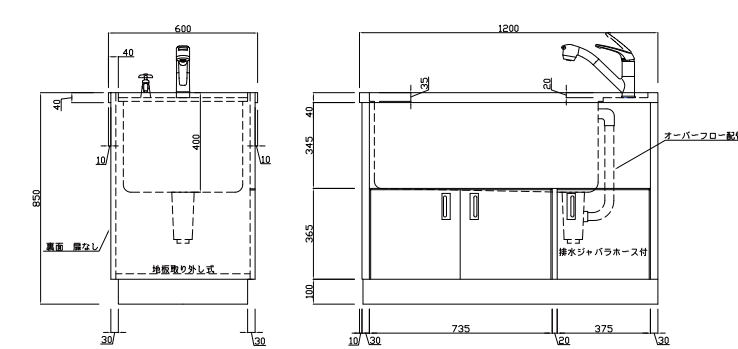

■オーソドックスな使いやすいタイプです。  
■キャビネットをウッドパネルでカスタマイズいたします。  
※詳細はお問合せください。

- 仕様**
- ・外寸：W1200(W1500)×D600×H850 mm
  - ・内寸：W900 (W1200)×D480× シンク深さ 400 mm
  - ・SUS304 使用
  - ・混合栓付
  - ・スノコ×2枚
  - ※ゴムマットはオプションです。

## ■ドッグバス HUMAX-DB-900・1200

定価 DB-900 ¥122,000/1200 ¥145,000 (税別)

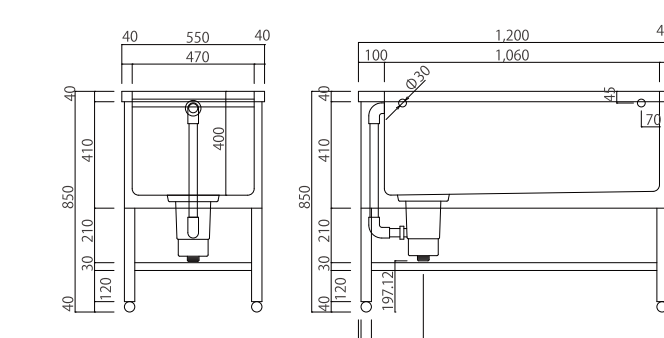

■シャンプー専用のドッグバス  
■駆け上がり防止バーは標準付属品です。

- 仕様**
- ・外寸：W900(W1200)×D550×H850 mm
  - ・内寸：W760 (W1060)×D470× シンク深さ 400 mm
  - ・SUS430 使用
  - ・駆け上がり防止用バー
  - ※スノコはオプションです



# 大切な動物達のために選ぶなら 黒酵母 202 菌由来のβ-1,3-1,6- グルカン含有



## 黒酵母 202 菌由来 β-1,3-1,6-グルカン含有 Bio Max ビオマックス

### Bio Max は

厚生労働省による試験で安全性が実証された、ソフィの黒酵母 202 菌由来β-1,3-1,6- グルカンの原液を粉末化しカプセルにしたサプリメントです。粉末化することによって、飲みやすく、賞味期限が長くなりました。

### Bio Max 黒酵母 202 菌由来の β-1,3-1,6-グルカン含有とは…

「Bio Max」の主成分の黒酵母β-1,3-1,6-グルカンは黒酵母の培養で、直接作り出したものです。製造に抽出・精製が必要なキノコやパン酵母のβ-グルカンと違い、自ら菌体外に産生する(特異性)黒酵母のβ-グルカンは品質・含有量が安定しています。その中でも「Bio Max」は現在 多種あるβ-グルカン中、最も優れた β-1,3-1,6-グルカンを多量に産出する「黒酵母 202 菌」を使用しております。そして、現在まで 30 年余りの長期間の研究開発が行われ、数々の動物はもとより、人間による臨床実験も行われ、これまでに様々な報告がなされています。



### 黒酵母 202 菌由来 β-1,3-1,6-グルカンの優位性

きのこ・海藻類・パン酵母類のβ-グルカンと黒酵母のβ-グルカンとの違い

<p>きのこ・海藻類・パン酵母類は <b>体内に</b> β-1,3-1,6-グルカンが含まれているので <b>抽出・精製の必要がある</b></p> <p>↓</p> <p><b>抽出時：不要物混入 精製時：化学変異 の確率が高い</b></p> <p>↓</p> <p><b>品質・含有量が不安定 (原料にパラツキがあるため)</b></p> <p>↓</p> <p><b>不溶性 (吸収率が低い)</b></p>	<p>黒酵母 202 菌は <b>体外に</b> β-1,3-1,6-グルカンを作り出しているため <b>抽出・精製の必要が無い</b></p> <p>↓</p> <p><b>精製しないので、 化学変異のリスクも無く安全</b></p> <p>↓</p> <p><b>品質・含有量が安定 黒酵母 202 菌は他の菌種より β-1,3-1,6-グルカンを豊富に産生</b></p> <p>↓</p> <p><b>水溶性 (吸収率が高い)</b></p>
---	---

### 標準摂取量の目安

BioMax 1カプセル:β-1,3-1,6-グルカン含有量 150mg

体重(犬・猫共) kg	健康動物の目安 (最低量です) 1日量	体調が悪い場合の目安 (最低量です) 1日量
0.5 ~ 1kg	1/4 カプセル~	1/3 カプセル~
1 ~ 2kg	1/4 カプセル~	1/3 カプセル~
2 ~ 4kg	1/4 カプセル~	1/2 カプセル~
4 ~ 6kg	1/4 カプセル~	1/2 カプセル~
6 ~ 8kg	1/3 カプセル~	1 カプセル~
8 ~ 10kg	1/3 カプセル~	1 カプセル~
10 ~ 13kg	1/2 カプセル~	1 カプセル~
13 ~ 16kg	1/2 カプセル~	2 カプセル~
16 ~ 20kg	1/2 カプセル~	2 カプセル~
21 ~ 25kg	1 カプセル~	2 カプセル~
26 ~ 30kg	1 カプセル~	3 カプセル~
31 ~ 35kg	1 カプセル~	4 カプセル~
36 ~ 40kg	1.5 カプセル~	4 カプセル~
41 ~ 45kg	1.5 カプセル~	5 カプセル~
46 ~ 50kg	2 カプセル~	5 カプセル~

●体調環境などの様々な状況に応じ、摂取量を増やしてください  
●摂取方法は、当初多めにし、状況を見ながら次第に減らして下さい。  
※特に体調がすぐれない場合などは増量をお勧め致します。(摂取制限はありません)

【栄養成分表示】1粒(260mg)あたり  
エネルギー 0.91Kcal タンパク質 0.00g  
脂質 0.00g 炭水化物 0.22g ナトリウム 0.84mg  
【保存上の注意】小児・動物の手の届かない所に保管してください。  
【ご注意】・万一体質や体調に合わないと思われる時は、ご使用中に中止して下さい。  
・食品アレルギーのある場合は、原材料をご確認の上ご利用下さい。  
・開封後はお早めにご利用下さい。  
【ご利用方法】水と一緒にご摂取して下さい。  
【名称】ペータグルカン含有加工食品  
【商品名】BioMax (ビオマックス)  
【原材料】マルトデキストリン・HPMC・結晶セルロース  
アウレオバシジウム培養液・ステアリン酸カルシウム  
微粒二酸化ケイ素  
【内容量】260mg×100粒  
【保存方法】直射日光、高温多湿を避け湿気の少ない涼しい場所に保管してください。